

2024

# РЕФЕРЕНС ЛИСТ



УКР  
ЕКСПЕРТ  
ПРОЕКТ

ТОВ «НВП УКРЕКСПЕРТПРОЕКТ»

ТОВАРИСТВО З ОБМЕЖЕНОЮ ВІДПОВІДАЛЬНІСТЮ

## «НВП УКРЕКСПЕРТПРОЕКТ»

має великий позитивний досвід в розробленні проектної документації об'єктів критичної інфраструктури паливно-енергетичного сектору критичної інфраструктури.

Основною перевагою ТОВ «НВП УКРЕКСПЕРТПРОЕКТ» є колектив. Співробітники, які відповідають за аналіз стану і постановку задачі, мають великий практичний досвід виконання проектних робіт у сфері будівництва, обстеження, паспортизації та інклюзивної розробки інших робіт. Нами використовуються передові алгоритми та технології для реалізації поставлених задач для подальшого якісного впровадження їх у відповідних проектах.

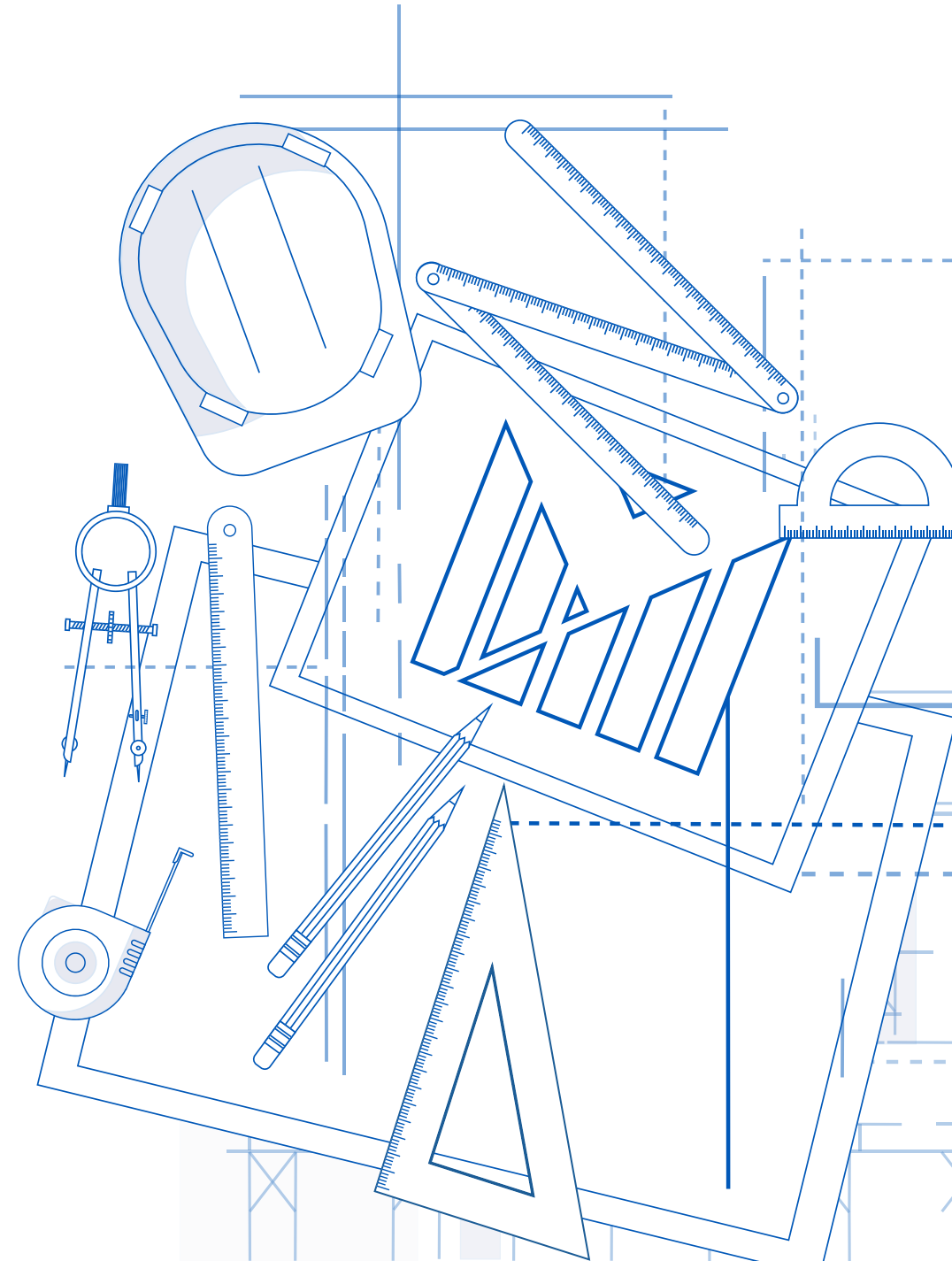

НАША КОМПАНІЯ СПРЯМОВАНА НА

# ВЗАЄМОВИГІДНУ ТА ДОВГОСТРОКОВУ СПІВПРАЦЮ



Забезпечення кваліфікованого супроводження проектів, незалежно від рівня складності.

Завдяки сумлінному та бездоганному виконанню проектів, на рахунок організації безліч успішно виконаних договорів.



Комплексний підхід щодо обстеження будівель і споруд, технологічного обладнання.

Проектування об'єктів промислового та цивільного призначення, а також підстанцій 35-750 кВ.



Сертифікат відповідності менеджменту ISO 9001, сучасні програмні комплекси.

Сертифіковані фахівці, обладнання, лабораторія неруйнівних методів контролю будівельних конструкцій, відповідні свідоцтва.



НАША КОМПАНІЯ ЦЕ



# Сертифіковані фахівці, лабораторія неруйнівних методів контролю будівельних конструкцій та відповідне обладнання



# ПАТ «АрселорМіттал Кривий Ріг»

- ▶ Обстеження технічного стану будівельних конструкцій з розробкою робочої документації по об'єкту;
- ▶ Реконструкція будівель та споруд комплексу агломашин №4-5 агломераційного цеху №2 ПАТ "АРСЕЛОРМІТТАЛ КРИВИЙ РІГ" Інгулецький р-н, м. Кривий Ріг, Дніпропетровської обл.



# ArcelorMittal

# ПрАТ «Маріупольський металургійний комбінат імені Ілліча»

- ▶ В рамках реалізації проекту «ПРАТ» ММК ім. Ілліча ». Реконструкція систем газоочистки агломашин №1-12 (зона спікання) і реконструкція застарілих систем газоочистки агломашин №7-12 (зона охолодження): Розробка проектно-кошторисної документації стадії «Робоча документація» на: архітектурно-будівельну частину, енергетичні системи та системи ОВиК, електричну частину, пожежну та охоронну сигналізацію, системи зв'язку для об'єктів сіркоочисток аглокорпус №1 агломашин 1 -6 зони спікання. Виконання технічного висновку про стан та експлуатаційної придатності конструкції вакуум-колектора (включаючи систему збору та видалення виловленого пилу аглогазів) аспірації хвостових частин агломашин №7-12 аглокорпуса №2.



- ▶ В рамках реалізації проекту «ІПАТ» ММК ім. Ілліча ». Реконструкція систем газоочистки агломашин №1-12 (зона спікання) і реконструкція застарілих систем газоочистки агломашин №7-12 (зона охолодження: розробка ПКД стадії «Робоча документація» по: Сіроочистка. АК №2. Зона охолодження. Агломашины № 10-12. Рукавний фільтр. Електрообладнання, електрообігрів бункерів та мереж води. (ВЗ-1.Р06.Р4.02.02.02.04.01.ЭЛС.А.ЭМ).
- ▶ ЛПЦ-1700. Будівля головного корпусу (1нв.№174). Проведення повторного обстеження технічного стану металоконструкцій (ферми, зв'язку) і залізобетонного покриття проліт Ж-3 у осях 179-66 площею 20 340м<sup>2</sup> з розробкою проектно-кошторисної документації в стадії КМД, АС (ЯЖ) на заміну або посилення дефектних конструкцій будівель.
- ▶ Розробка проектно-кошторисної документації стадії «Робоча документація» з перебудови (переносу) мереж водопостачання та каналізації в зоні спікання аглокорпус №1 і переносу обладнання ПСУ-70 в зоні охолодження аглокорпус №2 в рамках реалізації проекту «ПРАТ «ММК ім. Ілліча ». Реконструкція систем газоочистки агломашин №1-12 (зона спікання) і реконструкція застарілих систем газоочистки агломашин №7-12 (зона охолодження) ».

- ▶ Аглофабрика. Проведення незалежної експертизи стану зруйнованої плити перекриття з відм. + 12.000 будівлі корпусу агломерації №1 Аглофабрики з визначенням її технічного стану і встановленням причин обвалення.
- ▶ Аглофабрика. Розробка ПКД на облаштування технологічного пройому в осях 15-14 рядах Е- Е/Ж з/б перекриття на позначці +25,000 будівлі корпусу агломерації №1 (інв. №8).
- ▶ В рамках виконання стадії «Проект» та «Робоча документація» за проектом «Реконструкція стану широкосмугового 1700 ЛПЦ-1700 ПРАТ «ММК ІМ. ІЛЛІЧА» виконання інструментального обстеження фундаментів устаткування і будівлі складу.



# ТОВ «РЕНДЖИ ІЗМАЇЛ»

- ▶ Робочий проект: «Реконструкція ПС 110/35/10 кВ «Суворово» для організації схеми видачі потужності ФЕС «Суворово-2».



# ПрАТ «Дніпровський коксохімічний завод»



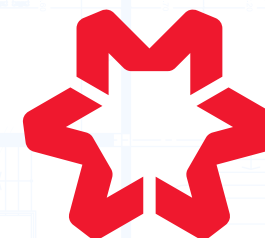



- ▶ Проектно-вишукувальні роботи (обстеження та розробка РД) для капітального ремонту будівлі бензольного відділення ЦУХПК.
- ▶ Обстеження і розробка РД для капітального ремонту будівлі скрубберного відділення.
- ▶ Обстеження і розробка проектної документації по капремонту вежі гасіння з системою зрошення КБ №1.



**METINVEST**

**ДНІПРОВСЬКИЙ  
КОКСОХІМІЧНИЙ ЗАВОД**

# ДП "НЕК" "УКРЕНЕРГО"

-  Реконструкція електричної підстанції ПС 750 кВ «Київська», Київська область
-  Реконструкція електричної підстанції ПС 330 кВ «Новокиївська», Київська область
-  Реконструкція електричної підстанції ПС 750 кВ «Дніпровська», Дніпропетровська область
-  Реконструкція електричної підстанції ПС 750 кВ «Запорізька», Запорізька область
-  Реконструкція електричної підстанції ПС 400 кВ «Мукачеве», Закарпатська область
-  Реконструкція електричної підстанції ПС 330 кВ «Рівне», Рівненська область

## ПрАТ «МК «АЗОВСТАЛЬ»

- ▶ Експертне обстеження, паспортизація і розробка проектних рішень по усуненню виявлених дефектів (при необхідності) шляхопроводу №5 (інв. №548).
- ▶ Обстеження технічного стану будівельних конструкцій шляхопроводу №11а (інв. №414) з розробкою робочої документації та здійсненням авторського нагляду ПрАТ «МК«АЗОВСТАЛЬ».
- ▶ Розробка Робочої Документації по об'єкту «Капітальний ремонт доменної печі №3 ПрАТ «МК «АЗОВСТАЛЬ» (реконструкція з новим будівництвом) металоконструкцій приміщень ливарного двору, шахти сходів та підйомника прибирання залишку коксу».
- ▶ Обстеження, паспортизація та розробка робочої документації з усунення виявлених дефектів та пошкоджень споруд ПрАТ «МК «АЗОВСТАЛЬ», в тому числі: підземної споруди (інв. №5145) конвертерного цеху; вагонопрокидувача №1 (інв. №10015) коксового цеху; вагонопрокидувача №2 (інв. №10002) коксового цеху; будівлі обжимного цеху ділянка нафівальних колодязів (інв. №1); башні запасу хімоочищеної води ХВО-1(інв. № 69) в ЦВС.

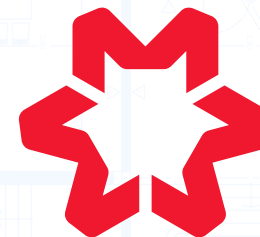

**METINVEST**

**АЗОВСТАЛЬ**

## ТОВ «МЕТІНВЕСТ ІНЖИНІРИНГ»

- ▶ ПРАТ Північний ГЗК. Обмірювальні роботи з 3-Д скануванням на ділянках установки і модернізації обладнання Lurgi 278 А.
- ▶ ПРАТ Північний ГЗК. Обмірювальні роботи з 3-Д скануванням на ділянках установки і модернізації обладнання. Ділянка фільтрації РОФ.

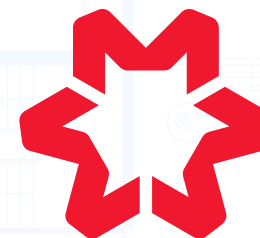

# METINVEST

## ПрАТ «ЗАПОРІЖВОГНЕТРИВ»

- ▶ Виконання проектних робіт по об'єкту «Агломераційного цеху. Реконструкція підкранових колій складу сировини (механізованого) інв. № 2002028 », в осях 1-10 ряди А-В.
- ▶ Виготовити ПКД по об'єкту «Дільниця по виробництву вібролітих виробів. Виконання проекту, експертиза проекту».



## ПрАТ «ЗАПОРІЖСТАЛЬ»

- ▶ Обстеження технічного стану будівельних конструкцій опор газоходу доменного газу, майданчиків обслуговування з визначенням фактичних діаметрів і їх прив'язок до водовідділювачів всіх трубопроводів, розташованих на даних опорах, в зоні доменного коридору біля доменної печі №3, а також обстеження колон №3 і 5 по трасі доменного газу.
- ▶ Виконання обмірних робіт і робіт з обстеження по будівельним конструкціям траси шламопроводів в районі об'єднаної насосної станції, траси водоводів еб30 в районі будівлі управління піччю.

# ЗАПОРІЖ СТАЛЬ

ЗАГАРТОВАНІ ВОГНЕМ  
З 1933

# ДП «Український інститут по проектуванню металургійних заводів»







- ▶ ПАТ «Запоріжсталь»: Розробка проектної документації стадії "Проект" за об'єктами: вапняно- випалювальний цех; залізобетонні конструкції естакад; відділення підготовки матеріалів; механічний цех; залізо-бетонні конструкції системи неорганізованих викидів при будівництві комплексу по виробництву гарячекатаних рулонів; блок водного господарства.
- ▶ ПАТ «Запоріжсталь»: В рамках реалізації проекту «Будівництво комплексу з виробництва гарячекатаних рулонів». Розробка проектної документації стадії "Проект" за об'єктами: відділення первинної переробки конвертерних шлаків та шлаків десульфурзації чавуну і позапічної обробки»; Спеціалізована майстерня з ремонту та випробування кристалізаторів МБЛЗ; Вальцешліфовальна майстерня прокатного стану.



- ▶ ПРАТ ДМК Реконструкція тракту гарячого дуття ДП з підключенням блоку повітрянагрівачів ДП доменного цеху ДМК, інструментальне обстеження.
- ▶ Обстеження існуючих будівель і споруд по об'єкту "Будівництво комплексу повітряно розподільчої установки ПРУ-30 зі сховищами рідкого кисню та азоту, станціями газифікації рідких ПРП, компресорною станцією стисненого повітря і системою водоохолодження" на ПРАТ "МК "Азовсталь".



# ДП "НЕК" "УКРЕНЕРГО"

-  Реконструкція електричної підстанції ПС 330 кВ «Харківська», Харківська область
-  Реконструкція електричної підстанції ПС 330 кВ «Полтава», Полтавська область
-  Реконструкція електричної підстанції ПС 330 кВ «Кременчук», Полтавська область
-  Реконструкція електричної підстанції ПС 330 кВ «Павлоградська», Дніпропетровська область
-  Реконструкція електричної підстанції ПС 330 кВ «Рудна», Дніпропетровська область
-  Реконструкція електричної підстанції ПС 330 кВ «Аджалик», Одеська область



## ПрАТ «Північний гірничо-збагачувальний комбінат»

- ▶ Виконання обмірних робіт, робіт з обстеження і проектних робіт в рамках проекту «Технічне переоснащення технологічної лінії по виробництву залізрудних окатишів для машини випалу LURGI-278-A. ПрАТ «СЕВГЗК».
- ▶ Виконання обмірних робіт, робіт з обстеження і проектних робіт в рамках проекту «Технічне переоснащення технологічної лінії по виробництву залізрудних окатишів для машини випалу ОК-306. ПрАТ «СЕВГЗК».



# ПрАТ «Електрометалургійний завод «Дніпроспецсталь» імені А. М. Кузьміна»

- ▶ Супровід монтажних робіт при модернізації нагрівальної печі з викатним подом №10 в ковальсько-пресовому цеху і нагрівальної печі №23 в термічному цеху на ПрАТ «Дніпроспецсталь». Розробка проекту організації робіт по монтажу печей.



# ТОВ «Побужський феронікелевий комбінат»

- ▶ Виконання робіт з розробки та узгодження з територіальним органом ГС НС України в Кіровоградській області Планів локалізації та ліквідації аварійних ситуацій і аварій (ПЛАС) підрозділів ТОВ «Побужський феронікелевий комбінат».



# ПАТ «Дніпровський металургійний комбінат»

- ▶ Реконструкція доменного цеху з подачею азоту у міжконусний простір ДП № 1М, м. Кам'янське. Інструментальне обстеження існуючих будівель та споруд, намічених до реконструкції у складі комплексу.
- ▶ Інструментальне обстеження та визначення технічного стану будівельних конструкцій об'єктів виробничого призначення з розробкою робочої документації і кошторисів на усунення виявлених дефектів по об'єкту: «ПАТ «ДНІПРОВСЬКИЙ МЕТКОМБІНАТ». Реконструкція агломераційного цеху № 2 із спорудою газоочистки відхідних газів зон спікання агломашин №№7;12.



# ПрАТ «Житомирський завод огорожувальних конструкцій»

- ▶ Виготовлення робочих креслень КМД з капітального ремонту доменної печі №3 (реконструкція з новим будівництвом). Будівля ливарного двору і піддоменника. Робочі площадки.

# ПрАТ «УКРГРАФІТ»

- ▶ Виконання робочого проекту (РП) за об'єктом:  
«Проект встановлення обладнання охолодження та  
подачі води до цеху №4, корпус №1 ПрАТ  
«Укрграфіт» за адресою: м. Запоріжжя».

 УКР  
ЕКСПЕРТ  
ПРОЕКТ



# Служба відновлення та розвитку інфраструктури у Херсонській області

## Розроблення проєктно-кошторисної документації:

- ▶ Капітальний ремонт приватних житлових будинків с. Посад-Покровське Чорнобаївської сільської ради Херсонського району Херсонської області (45210000-2 Будівництво будівель).
- ▶ Нове будівництво Центру безпеки с. Посад-Покровське Чорнобаївської сільської ради Херсонського району Херсонської області (45210000-2 Будівництво будівель).
- ▶ Нове будівництво амбулаторії с. Посад-Покровське Чорнобаївської сільської ради Херсонського району Херсонської області (45210000-2 Будівництво будівель).



# Служба відновлення та розвитку інфраструктури у Запорізькій області

## Розроблення проектно-кошторисної документації:

- ▶ «Капітальний ремонт мосту на км 522+669 автомобільної дороги державного значення Н-08 Бориспіль – Дніпро – Запоріжжя(через м.Кременчук) - Маріуполь, Запорізька область (ДК 021:2015:71320000-7: Послуги з інженерного проектування)»
- ▶ «Капітальний ремонт мосту на км 548+329 автомобільної дороги державного значення Н-08 Бориспіль – Дніпро – Запоріжжя(через м.Кременчук) - Маріуполь, Запорізька область (ДК 021:2015:71320000-7: Послуги з інженерного проектування)»
- ▶ «Капітальний ремонт мосту на км 552+563 автомобільної дороги державного значення Н-08 Бориспіль – Дніпро – Запоріжжя(через м.Кременчук) - Маріуполь, Запорізька область (ДК 021:2015:71320000-7: Послуги з інженерного проектування)»
- ▶ Розроблення проектно-кошторисної документації на капітальний ремонт автомобільної дороги державного значення М-18 Харків – Сімферополь – Алушта – Ялта на ділянці км 255 + 534 – км 266 + 300, Запорізька область



# Служба відновлення та розвитку інфраструктури у Рівненській області

## Розроблення проєктно-кошторисної документації:

- ▶ Капітальний ремонт штучних споруд з підходами на автомобільній дорозі загального користування державного значення (ДК 021:2015:45220000-5 – Інженерні та будівельні роботи).
- ▶ Капітальний ремонт мостів автомобільної дороги загального користування державного значення (ДК 021:2015:45220000-5 – Інженерні та будівельні роботи).



# Запрошуємо до співпраці!

Ми гарантуємо індивідуальний підхід до кожного проекту, високу якість та професіоналізм на кожному етапі роботи.

Наша команда експертів з великим досвідом з радістю допоможе втілити ваші проекти у реальність.



код ЄДРПОУ 43697785



Україна 01103 м. Київ  
вул. Бойчука Михайла 18



[ukrexpert.info01@gmail.com](mailto:ukrexpert.info01@gmail.com)



+380674137741

## ВЛАДИСЛАВ ГАЛИЧ

Головний інженер проєктів ТОВ «НВП УКРЕКСПЕРТПРОЕКТ»